

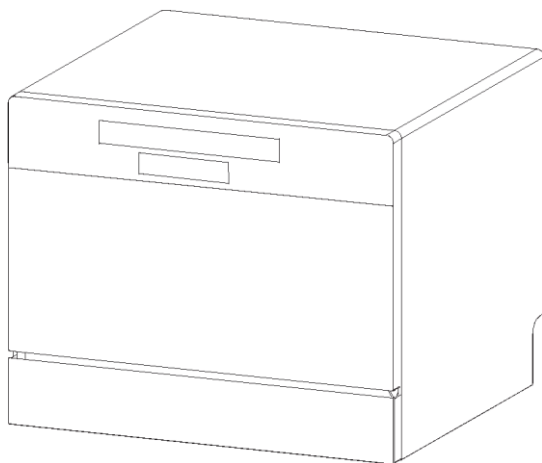

# simfer

Руководство пользователя **RU**



Посудомоечная машина

Модели: DWB6601, DBB6602



## УВАЖАЕМЫЙ ПОКУПАТЕЛЬ!

Благодарим Вас за то, что отдали предпочтение бытовой технике Simfer.

Simfer—это качество, надёжность, и внимательное отношение к потребностям покупателей. Надеемся, что Вам понравится продукция нашей компании, и в будущем Вы отдадите предпочтение технике Simfer.

Данное руководство по эксплуатации предназначено для нескольких моделей, комплектация и режимы работы приобретенного Вами изделия могут отличаться от указанных в инструкции. Все рисунки схематичны. Изготовитель оставляет за собой право внесения изменений, не влияющих на работу устройства.

Внимательно прочтите руководство, в нём даются важные указания по безопасной установке, эксплуатации и техобслуживанию. Позаботьтесь о сохранности руководства по эксплуатации для использования его в дальнейшем. При передаче данного устройства новому владельцу не забудьте передать все документы.

## СОДЕРЖАНИЕ

Важные инструкции по технике безопасности .....	1
Техническая информация .....	7
Описание продукта .....	7
Инструкция по установке.....	8
Инструкция по эксплуатации .....	1
Мойка посуды.....	1
Техническое обслуживание .....	3
Устранение неисправностей .....	4
Послепродажное обслуживание .....	7

### Предупреждение

Перед установкой и использованием изделия прочитайте важные инструкции по технике безопасности, предоставленные в данном руководстве.

Данное изделие предназначено для использования в домашних условиях и аналогичных областях применения, например:

- в кухонных зонах для персонала в магазинах, офисах и прочих производственных условиях;
- деревенских домах;
- в отелях, мотелях и прочих жилых помещениях;
- заведениях по типу «постель и завтрак»;

Данная посудомоечная машина может использоваться только для мытья предметов домашнего обихода.

При некорректной работе изделия, может произойти повреждение посудомоечной машины или пользователя.

- При поломке изделия обратитесь в отдел послепродажного обслуживания. Не выполняйте демонтаж или устранение неисправности самостоятельно.
- В случае повреждения шнура питания обратитесь в отдел послепродажного обслуживания или в отдел технического обслуживания, указанный поставщиком для устранения неисправности или замены.
- Источник питания посудомоечной машины должен иметь заземляющий провод для обеспечения безопасности. Данная мера предосторожности поможет предотвратить поражение электрическим током при возникновении утечки.
- Отключите кабель питания при грозе.
- После установки проверьте, чтобы вода и питание были подключены корректно.
- Место установки сливной трубы не должно превышать 40 см над верхней частью прибора, что может стать причиной плохого слива, утечки электричества и протечки воды.

- Ножи и другая посуда с острыми концами должны загружаться в корзину острием вниз или размещаться в горизонтальном положении.
- Данная посудомоечная машина автоматическая; не добавляйте воду вручную во время работы прибора. Это может привести к переливу и может быть опасным.
- Не разрешается перемещать или мыть прибор во время его работы. Это может стать причиной утечки электричества и воды.
- Не открывайте дверцу во время работы прибора, так вы можете обжечься паром. Если необходимо загрузить или выгрузить посуду, пожалуйста, нажмите кнопку паузы и подождите 10 секунд, затем слегка приоткройте дверцу и подождите, пока пар полностью рассеется, затем откройте дверцу и переместите посуду.
- Рекомендуется использовать специальные моющие средства. Не используйте жидкость для мытья посуды, стиральный порошок, мыло для рук или другие моющие средства, не предназначенные для посудомоечной машины.
- На сливной трубе и шнуре питания есть несколько кабельных стяжек, отрежьте их с помощью ножниц. Острые ножницы могут разрезать трубу и шнур и привести к утечке.
- Не используйте данный прибор в помещении с высокой влажностью. Повышенная влажность может привести к образованию ржавчины и даже утечкам.
- Специализированное моющее средство должно храниться в местах, не доступных для детей, потому что оно содержит кислоты и щелочи, которые действительно опасны для детей.
- Рекомендуется вынимать посуду из посудомоечной машины только через 30 минут, так как она может быть горячей.
- Оставьте прибор при комнатной температуре в течение 8 часов, если вы заказали его зимой, чтобы избежать появления капель на поверхности стекла, что может привести к повреждению прибора.

- Прибор должен быть подключен к водопроводной сети с помощью новых комплектов шлангов, старые комплекты шлангов не должны использоваться повторно. При установке не допускается чрезмерное или опасное сгибание или сплющивание блока питания.
- При распаковке коробок используйте плоские ножницы для обрезания стяжек водопроводных труб и труб электропитания.
- Расположите прибор в необходимом месте. Проверьте, что она была выровнена должным образом.
- Не располагайте никакие посторонние предметы с обеих сторон. Отверстия не должны быть загорожены ковром.
- Используйте холодную или теплую воды не более 120°F.
- Данный прибор не предназначен для использования лицами (в том числе детьми) с ограниченными физическими, сенсорными или умственными способностями, либо людьми с недостаточным опытом и знаниями, если они не находятся под контролем или не прошли инструктаж по использованию прибора у лица, ответственного за безопасность. Дети должны находиться под присмотром для предотвращения игры с электроприбором.
- При повреждении шнура питания во избежание опасности его замену выполняет производитель, его сервисный агент или квалифицированные специалисты.
- Дверцу не следует оставлять в открытом положении, так как о нее можно споткнуться.
- Дети не должны находиться рядом с прибором, в особенности при открытой дверце.
- После использования, отключите подачу питания и воды.
- **ПРЕДУПРЕЖДЕНИЕ:** Ножи и другая посуда с острыми концами должны загружаться в корзину острием вниз или размещаться в горизонтальном положении.

**ПРЕДУПРЕЖДЕНИЕ:** При использовании прибора, выполняйте основные меры предосторожности, обозначенные ниже:

- a) Прочитайте все инструкции перед использованием посудомоечной машины.
- b) Используйте посудомоечную машину только по назначению.
- c) Используйте только те моющие средства, которые рекомендованы для использования в посудомоечных машинах и храните их в недоступном для детей месте.
- d) Перед загрузкой посуды:
  - 1) Разместите острые предметы так, чтобы они не повредили уплотнение дверцы;
  - 2) Острые ножи кладите ручкой вверх, чтобы не порезаться.
- e) Не мойте пластмассовые предметы, если на них нет пометки "безопасно для посудомоечной машины" или аналогичной надписи. Для пластмассовых изделий, не имеющих такой маркировки, проверьте рекомендации производителя.
- f) Не прикасайтесь к нагревательному элементу во время или сразу после использования прибора.
- g) Не включайте посудомоечную машину, пока все панели корпуса не на месте.
- h) Не вскрывайте элементы управления.
- i) Не опирайтесь, не садитесь и не вставайте на дверцу или решетку для посуды посудомоечной машины.
- j) Для предотвращения травм, не позволяйте детям играть с посудомоечной машиной.

к) При определенных условиях в системе горячего водоснабжения, которая не использовалась в течение двух или более недель, может образоваться водородный газ. **ВОДОРОД ВЗРЫВООПАСНЫЙ**. Если система горячего водоснабжения не использовалась в течение данного периода времени, перед использованием посудомоечной машины включите все краны горячей воды и дайте воде протечь в течение нескольких минут.

Таким образом можно удалить водород. Поскольку газ огнеопасен, не курите и не пользуйтесь открытым огнем в это время.

л) При снятии старой посудомоечной машины или ее утилизации снимите дверцу моечного отделения.



## Инструкции по заземлению

- Этот прибор должен быть заземлен. В случае неисправности или поломки, заземление снижает риск поражения электрическим током, обеспечивая путь наименьшего сопротивления электрического тока. Этот прибор оснащен шнуром с заземляющим проводником и заземляющей вилкой.
- Вилка должна включаться в соответствующую розетку, которая должна быть установлена и заземлена в соответствии со всеми местными нормами и предписаниями.
- Неправильное подключение заземляющего проводника оборудования может привести к риску поражения электрическим током.
- Проконсультируйтесь с квалифицированным электриком или представителем сервисной службы, если вы сомневаетесь, правильно ли заземлен прибор. Не меняйте вилку, поставляемую с прибором; если она не подходит к розетке, поручите установку соответствующей розетки квалифицированному электрику.
- Не используйте удлинитель

## Техническая информация

### Дополнительные устройства

Наименование	Количество	Наименование	Количество
Комплектное устройство	1	Винты	2
Корзина	1	Зажимная лента	1
Лоток для хранения ножей	1	Руководство пользователя	1
Впускной шланг	1		
Сливной шланг	1		

### Технические данные

Внешние габаритные размеры	Ширина 550 X Высота 450 X Глубина 500 мм
Давление воды	0,4-10 бар
Режим управления	Автоматический
Номинальное напряжение	220 – 240 В
Частота	50Гц
Номинальная мощность	1380Вт
Герметичная	IPX1
Производительность	6 настроек
Исполнительные стандарты	EU 60335-1 ELI 60335-2-5

ПРИМЕЧАНИЕ: В связи с постоянным совершенствованием продукции, например, технические параметры в данном руководстве могут быть изменены без предварительного уведомления.

## Описание продукта

### Части посудомоечной машины

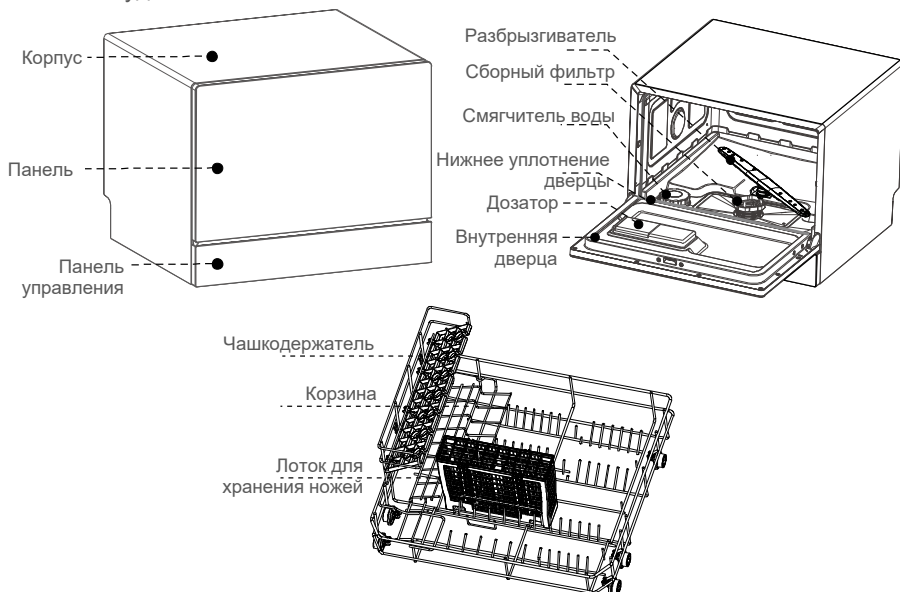

# Инструкция по установке

## ■ Схема установки □(ед. изм.: мм)

Расположение отверстия (60\*60) согласно положению канализационной трубы

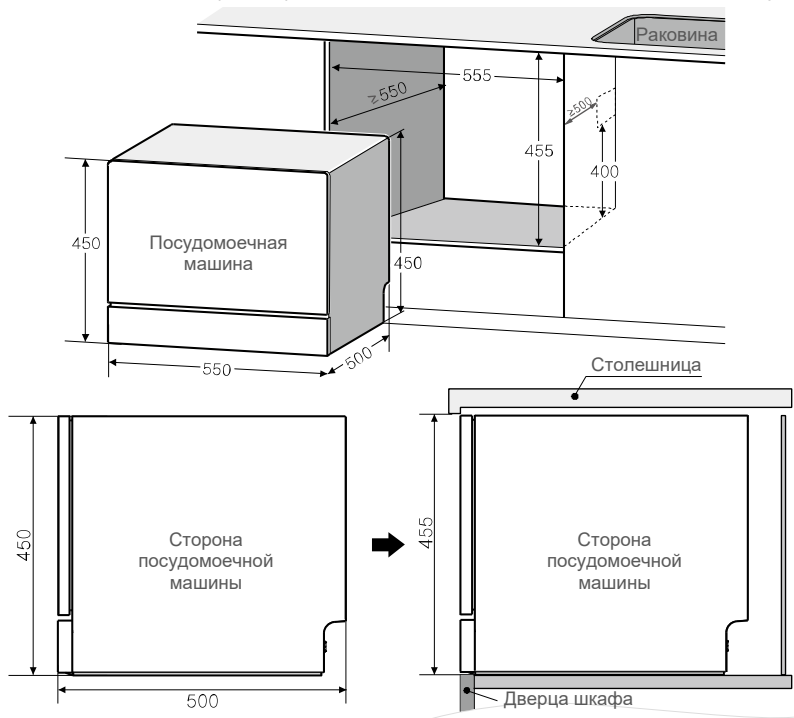

## ■ Схема расположения



## ■ Соединитель впускного шланга

Схема расположения: Впуск проточной воды

1. Подключите слив и сливное отверстие.
2. Подключите впускную трубу к впускному клапану.

ПРИМЕЧАНИЕ: Впускная труба не может быть использована повторно.  
Не используйте старую впускную трубу при установке.

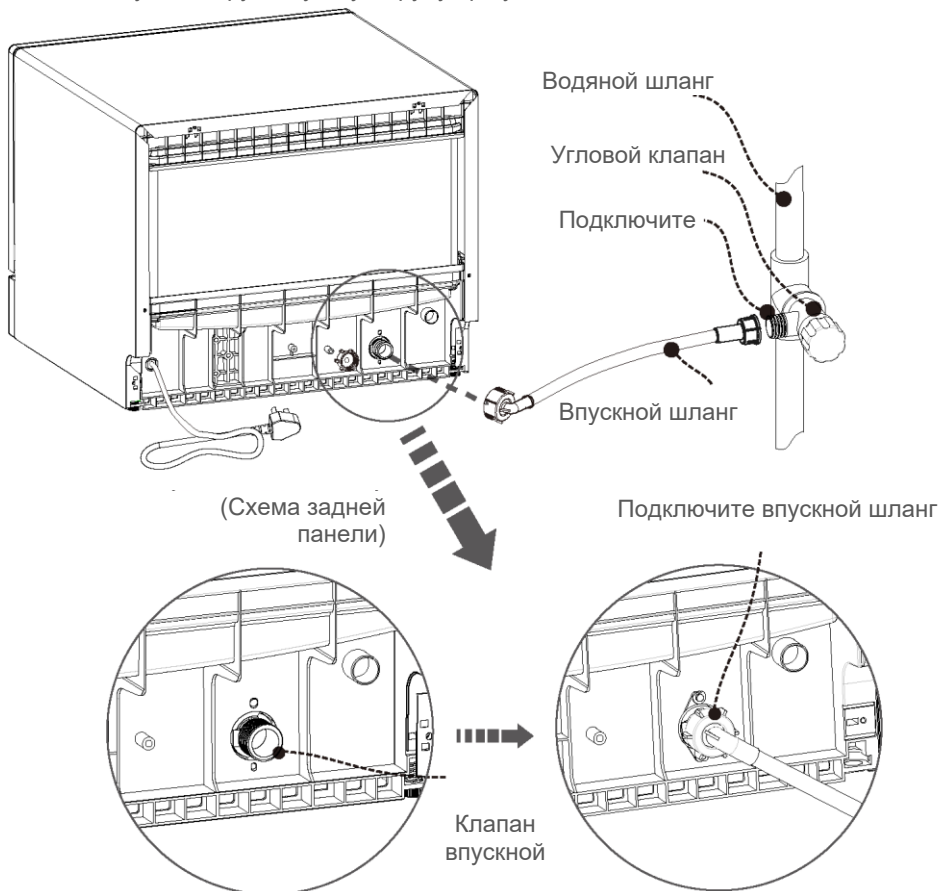

## ■ Соединения сливного шланга

После крепление машины к кухонному шкафу, пропустите кабель питания, впускную трубу и сливную трубу через резервное отверстие.

1. Подсоедините сливную трубу к сливному отверстию. (Высота сливной трубы не должна превышать 40 см над верхом машины.)
2. Подключите водозаборную трубу к специально предназначенному отверстию и проверьте на наличие утечек.
3. Убедитесь, что розетка хорошо заземлена и подключена к электросети.

Примечание: 1. Сливная труба не должна сгибаться, если требуется ее удлинить, то ее длина не должна превышать 5 метров, так как это может оказать влияние на работу машины;

2. Водозаборная труба, сливная труба и розетка должны быть установлены в шкафу, расположенному рядом с посудомоечной машиной, а не за машиной.

Предупреждение: Розетка должна быть заземлена !

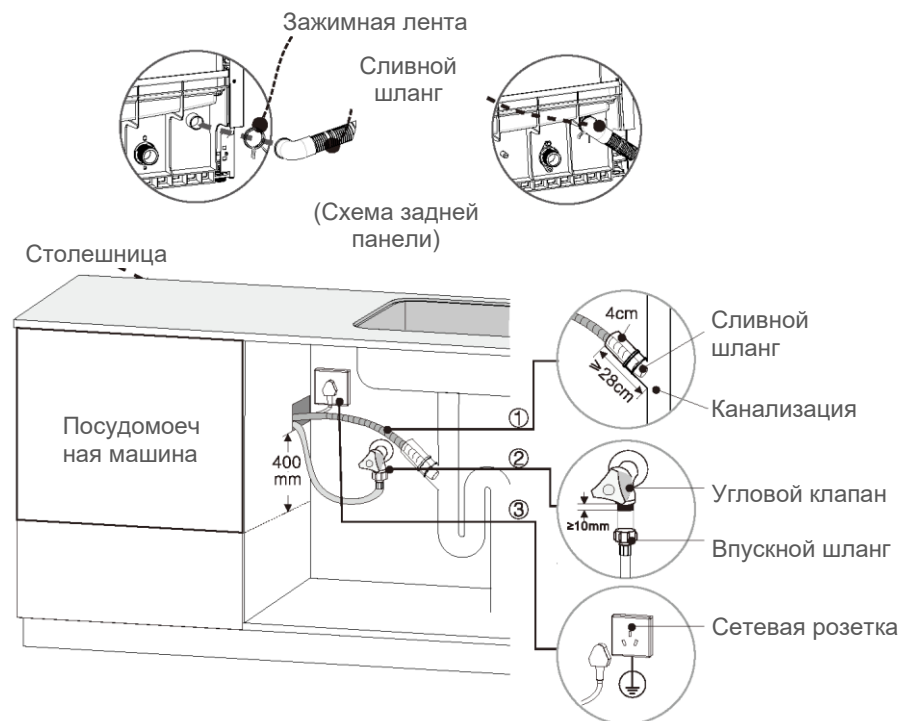

## ■ Установка и размещение посудомоечной машины

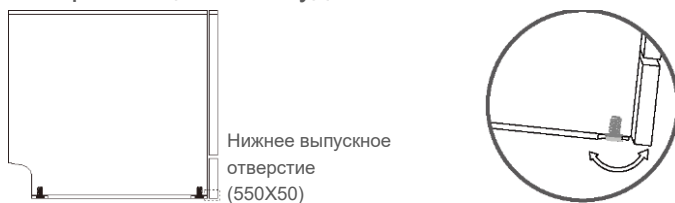

1. Проверьте, чтобы прибор был надежно установлен на полу; в противном случае это может произойти перелив через край и утечка тока.
2. Если невозможно установить посудомоечную машину вертикально, можно отрегулировать регулируемую ножку, чтобы выровнять ее.
3. При использовании встроенной посудомоечной машины закрепите винтами обе стороны машины после выравнивания.
4. Нет необходимости прикручивать столешницу, но боковые защитные крышки должны быть установлены.
5. После установки машины, закрепите винт во внутреннем отверстии машины в доске кухонного шкафа.
6. Установите боковые предохранительные крышки.



Необходимо проверить следующее после завершения установки:

1. Надежно ли установлен прибор на полу и прикручен болтами.
2. Корректно ли установлена система защитного заземления и осуществляется ли подача электропитания.
3. Подсоединены ли впускная и сливная труба к прибору.
4. Выньте упаковку из посудомоечной машины.



### РЕКОМЕНДАЦИИ:

1. После установки сохраните всю документацию и компоненты для последующего использования или для следующего пользователя.
2. При первом включении вода в приборе становится желтого цвета, что является нормой; это происходит потому, что смягчитель воды находится в воде в течение длительного времени. Вы можете спокойно пользоваться прибором.
3. Каждый прибор проходит испытания на герметичность на заводе-изготовителе. Это нормально, если вы обнаружили, что в приборе осталось немного воды. Вы можете спокойно пользоваться прибором.

# Инструкция по эксплуатации

## ■ Панель управления

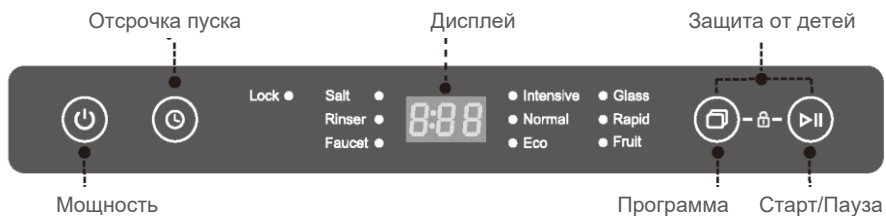



- Соль
- Ополаскиватель
- Смеситель
- Блокировка
- Индикатор добавления соли
- Индикатор добавления ополаскивателя
- Дисплей «Проверить подачу воды»
- Индикатор защиты от детей

## ■ Включите посудомоечную машину

Закройте дверцу посудомоечной машины и включите прибор, нажав на  в течение секунды,

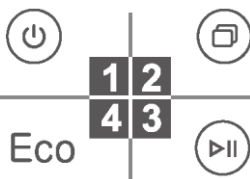
Индикаторная лампа начнет мигать, это означает, что посудомоечная машина работает.







Программы можно менять при помощи кнопки . Выберите подходящую программу.

Запустите программу мойки, нажав кнопку .

## ■ Защита от детей

Она означает блокировку кнопки. Вы можете выполнить защиту прибора от непреднамеренного завершения программы (например, неправильное управление детьми).

Активация блокировки кнопки: Нажмите на кнопку  и  в течение 3 секунд, пока на цифровом дисплее не появится надпись «Блокировка».



Деактивация блокировки кнопки: Нажмите на кнопку  и  в течение 3 секунд до тех пор, пока не погаснет надпись «Блокировка».

## ■ Отсрочка пуска

Вы можете выполнить отсрочку запуска программы до 24 часов.

Шаги:



Нажмите на кнопку , на дисплее появятся цифры 1-1:00 H:01...H:24. Выберите время отсрочки пуска. Если удерживать кнопку  в течение 3 секунд, то произойдет сброс до H:00, что означает, что нет возможности сделать предварительный выбор.

Включите прибор

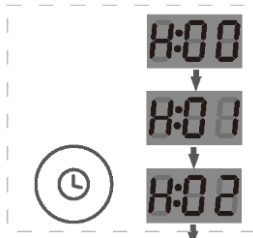

На дисплее появится время отсрочки, если в течение этого времени в течение 3 секунд не будет произведено никаких операций.



Выберите подходящую программу

Отсрочка пуска

Дисплей циклов

Нажмите на кнопку  для отсрочки запуска программы

## ■ Обзор программ

Программа	Тип соли	Расход моющего средства	Рабочий цикл
		моющий порошок	
Энергосбережение (экономная)	Частично загрязненная посуда, посуда с обычными остатками пищи	14г	2:55
Нормальный	Для слегка загрязненной посуды, посуда с нормальными остатками пищи	14г	1:00
Интенсивная	Сильно загрязненная посуда, посуда с присохшей и пригоревшей пищей	14г	2:55
Стекло	Слегка липкий, термочувствительный пластик и стекла	14г	1:30
Быстрая	Свежие остатки пищи, для слегка загрязненной посуды.	—	0:25
Фрукты	Данная программа подходит для мытья фруктов и овощей	—	0:15

\* Примечания: Не используйте избыточное количество моющего средства. Избыточное количество моющего средства не только создаст большое количество пузырей, но также оказывает воздействие на качество мытья.

Фактическое время работы каждой программы может отличаться от заданного временного цикла из-за температуры воды, количества посуды, типа загрязнений и скорости смягчения воды. Это нормальная ситуация, можно пользоваться посудомоечной машиной без проблем.



## ■ Смягчитель воды

1. Смягчитель воды используется для смягчения воды, уменьшения накипи и придания посуде блеска. Он особенно актуален для регионов с повышенной жесткостью воды.
2. Если вы не уверены, какая вода в вашем регионе, обратитесь к местным властям. Они предоставят точные данные о жесткости водопроводной воды

### Настройки смягчителя воды

Укажите настройки в таблице в соответствии с жесткостью водопроводной воды.

Жесткость воды (част на млн.)	0-90	91-200	201-300	301-400	401-500	более 500
Опции настройки жесткости воды	H1	H2	H3	H4( По умолчанию)	H5	H6

Советы: Если жесткость воды H1 , смягчитель не работает, соль высыпается.



- 1-Нажмите на кнопку включения, когда дверца закрыта.
- 2.Через 60 секунд после запуска, нажмите на кнопку  в течение 5 секунд для установки режима.
- 3.Загорается индикатор «Salt» и «Rinser», что означает, что прибор находится в режиме настройки режима.
- 4.Изменяйте и выбирайте необходимые настройки при помощи кнопки . Если пользователь не нажимает на кнопку  в течение 5 секунд, прибор выходит из режима настроек и переходит в режим ожидания. Выбранные настройки сохраняются.

### Применение специальной соли

Смягчитель воды используется для смягчения воды, уменьшения накипи и придания посуде блеска. Он особенно актуален для регионов с повышенной жесткостью воды.

Советы:

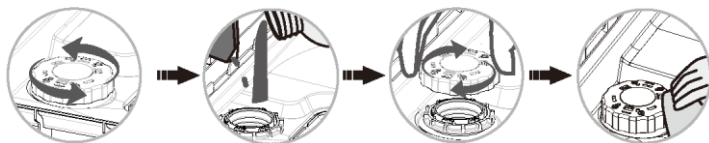

1. Поверните крышку для смягчителя воды против часовой стрелки и откиньте ее.
2. Засыпьте соль (прибл.400-500г). Добавьте немного воды при первом включении прибора.
3. Поверните крышку по часовой стрелке и плотно закрутите ее.

Советы: Необходимо добавить соль перед первой мойкой. Она является расходным материалом. Как только на дисплее загорится индикатор «Соль», необходимо ее досыпать. После добавления соли запустите программу "Быстрая", чтобы просыпанная соль и избыточное количество солевого раствора были немедленно смыты. После добавление достаточного количества соли, индикатор «Соль» не сразу отключается.

## Мойка посуды

### ■ Моющее средство

#### Функция

Специальное моющее средство для посудомоечных машин позволяет удалять жир и остатки пищи. Его необходимо использовать при каждом запуске машины. Дозировка данного средства зависит от количества посуды и типа жесткости воды. Полная нагрузка и высокая жесткость воды – 14 г.

#### Советы:

A: порошок  
B: таблетка

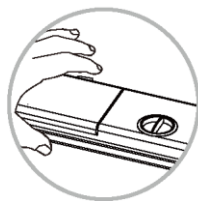

1. Нажмите выпуклую кнопку на устройстве подачи порошка/ таблеток

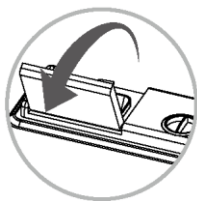

2. Заслонка откроется.

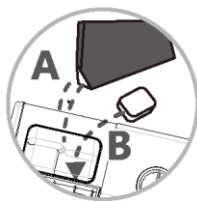

3. Добавьте необходимое количество моющего средства

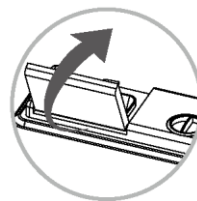

4. Закройте затвор

### ■ Ополаскиватель

#### Функция

Помогает высушить и придать блеск посуде.

#### Советы:

Добавьте ополаскиватель при первом использовании машины. Он является расходным материалом. Как только на дисплее загорится индикатор "Ополаскиватель\*", необходимо долить ополаскиватель.

Выполните настройки в зависимости от использования. Значение по умолчанию: 3. Высокое значение означает, что необходимо увеличить дозировку и наоборот. Если вы видите, что посуда слишком мыльная, снизьте значение и запустите повторный процесс мойки.

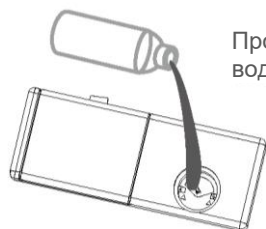

Протрите остатки воды тряпкой

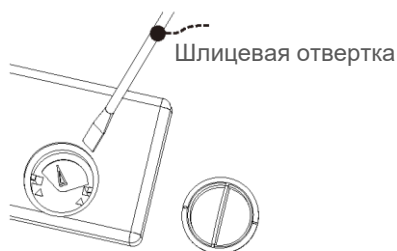

Шлицевая отвертка

## ■ Загрузка корзины

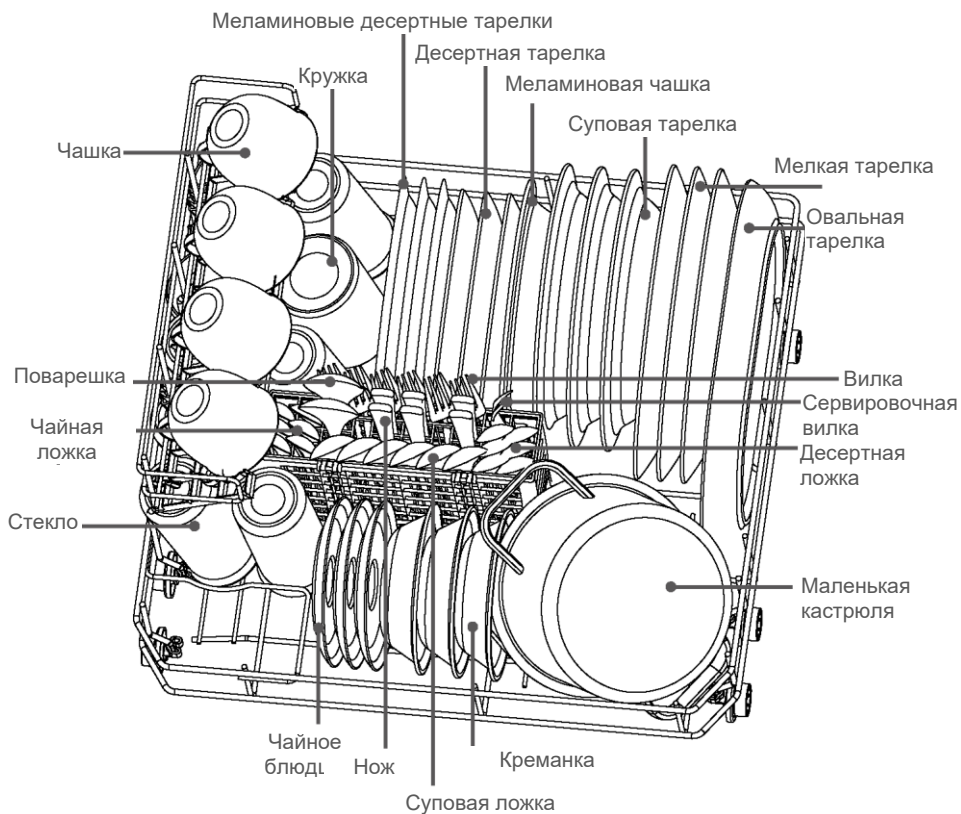

## ■ Выбор посуды

Посуда, подходящая для посудомоечной машины: Керамическая столовая посуда, стеклянная посуда и посуда из нержавеющей стали

Примечания касательно посуды:

1. Посуда из драгоценных металлов, алюминия и цветной глазури может помутнеть после мытья в посудомоечной машине.
2. Столовые приборы из бамбука или дерева: Они могут расщепиться или потрескаться под воздействием высокой температуры.
3. Предметы из пластмассы: Прочитайте инструкции производителя столовых приборов из пластмассы или предметов с пластмассовыми деталями, поскольку эти предметы могут расщепиться или потрескаться под воздействием высокой температуры.
4. Тряпки: Тряпки могут стать причиной поломки посудомоечной машины.
5. Предметы из чугуна: Предметы из чугуна могут заржаветь после использования в посудомоечной машине.

## ■ Рекомендации по размещению посуды

1. Очистите посуду от крупных остатков пищи.
2. Разместите посуду грязной стороной вниз. Загружайте посуду дном вверх, чтобы вода не скапливалась в емкостях.
3. Все предметы укладывайте устойчиво так, чтобы они не опрокинулись.
4. Всю посуду размещайте так, чтобы разбрызгиватель свободно вращался.
5. Посуда маленьких размеров может выпасть из корзины и заблокировать вращение разбрызгивателя. Не складывайте маленькие предметы в посудомоечную машину.
6. Острые предметы должны быть уложены так, чтобы не повредить уплотнение дверцы.
7. Не поцарапайте верхнее покрытие корзины, так как оно может покрыться ржавчиной.
8. Укладывайте столовые приборы кончиками вниз в корзину для столовых приборов.
9. Ножи и прочие острые предметы должны быть уложены лезвиями вниз или горизонтально в верхней корзине.

### СОВЕТЫ:

Проверните разбрызгиватель после установки корзины, чтобы убедиться, что он свободно вращается.

## Техническое обслуживание

После того, как машина поработает некоторое время, в ней могут находиться остатки пищи или прочие предметы. После обнаружения остатков пищи или прочих предметов, протрите прибор.

1. Снимите фильтр.



**A** Поверните фильтр против часовой стрелки.

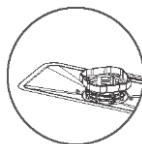

**B** Одновременно снимите фильтр из нержавеющей стали.

2. Промывка



**A** Промойте фильтр под проточной водой. Не используйте стальную или металлическую щетку, так как вы можете его поцарапать.



**B** Промойте фильтр и его сетку.



**C** После промывки установите фильтр на место. Установите фильтр, повернув его по часовой стрелке до упора.

### 3. Промывка разбрызгивателя

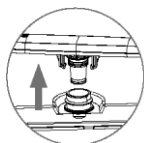

**A** Уберите главную корзину из машины и поднимите нижний разбрызгиватель, чтобы ослабить крепление.

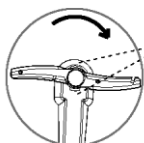

**B** Поверните держатель верхнего разбрызгивателя по часовой стрелке.

Держатель  
верхнего  
разбрызгивателя

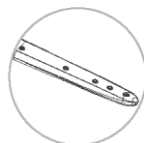

**C** Проверьте, не засорились ли разбрызгиватели. Если они засорились, прочистите их при помощи тонкой проволоки или промойте отверстия водой.

## Устранение неисправностей

### ■ Список кодов ошибок

Код ошибки	Причина	Способ устранения
E01	Короткое замыкание термистора	Свяжитесь с отделом послепродажного обслуживания.
E02	Разомкнутый контур термистора	Свяжитесь с отделом послепродажного обслуживания.
E03	Машина не греет воду	1. Проверьте, чтобы посуда была размещена правильно. Может возникнуть недостаток воды, если она остается в тарелке/кастрюле. 2. Свяжитесь с отделом послепродажного обслуживания.
E04	Неисправность впускного клапана	Свяжитесь с отделом послепродажного обслуживания.
E05	Перелив	1. Наклоните прибор примерно на 30–45°, чтобы вылить воду из нижней части. 2. Проверьте, чтобы сливная труба не была расположена слишком высоко. 3. Проверьте, чтобы труба не была затянута в узел, заблокирована или пережата. 4. Проверьте, чтобы прибор был расположен должным образом. 5. Снова включите машину. Свяжитесь с отделом послепродажного обслуживания.
E06	Неправильная функция нагрева	Свяжитесь с отделом послепродажного обслуживания.
E10	Недостаточный поток воды	1. Кран открыт не полностью. 2. Небольшая подача воды и низкое давление. 3. Выполняйте запуск несколько раз при недостаточном количестве воды. 4. Свяжитесь с отделом послепродажного обслуживания.

### ■ Устранение неисправностей

Проблема	Причина	Способ устранения
Посуда мокрая	1. Контейнер ополаскивателя пуст.	Добавьте ополаскиватель в контейнер.
	2. Посуда расположена друг на друге и не под наклоном.	См. правило расположения посуды в машине.

Проблема	Причина	Способ устранения
	3. Процесс мойки не завершается. 4. Выбрана программа без сушки.	Подождать завершения процесса. В режим мойки не включена функция сушки.
Порошок и моющие таблетки не вымываются	1. Отверстия разбрызгивателя засорились, поэтому средство не вымывается.	Промойте отверстия разбрызгивателя и запустите режим быстрой мойки снова.
	2. Добавлено слишком большое количество порошка.	Запустите режим быстрой мойки и добавьте умеренное количество порошка согласно инструкции в следующий раз.
	3. Используйте порошок более высокого качества.	Используйте специальный порошок и моющие таблетки в режиме быстрой мойки для мытья посуды.
Образование большого количество капель на внутренней стороне машины	Закончился ополаскиватель в контейнере.	Добавьте ополаскиватель.
Образование небольшого количества капель на внутренней стороне машины	Это нормально и не влияет на качество функции мойки.	
Небольшое количество пены в отстойнике	Был использован не рекомендованный порошок или слишком большое количество порошка.	Если появилась пена, откройте дверцу и дайте пене осесть. Если пены слишком много, используйте специальные инструменты. Затем, запустите любую программу в течение 3 минут. Повторяйте данную процедуру, при необходимости.
Сильный шум похожий на продувку. На дисплее отображается «ВЕНТИЛЯТОР».	Включается система обновления воздуха.	Это нормальная ситуация.
Трудно открыть дверцу	В пазу скопилась грязь, из-за которой дверца заедает.	Очистите паз.
При нажатии кнопки включения никакие действия не происходят	1. Если при нажатии кнопки включения индикация не включается и никакие действия не происходят, возможно отключена подача питания.	Включите шнур питания в розетку и проверьте наличие электроэнергии.
	2. Отключено электропитание	Проверьте вилку и розетку.
	3. Горят все индикаторы, возможно включен режим защиты от детей.	Отключите защиту от детей.
	4. Не следует долго удерживать кнопку включения.	Нажмите на нее в течение 1 секунды.

Проблема	Причина	Способ устранения
При нажатии на любые кнопки, за исключением кнопки включения не происходит никаких действий.	1. Не закрыта дверца.	Закройте дверцу.
	2. Жирные пятна или воды на стаканах и столовых приборах.	Помойте стаканы, проверьте, чтобы они были сухими.
	3. Горят все индикаторы, возможно включен режим защиты от детей.	Отключите защиту от детей.
	4. Замок дверцы сломан.	Свяжитесь с отделом послепродажного обслуживания.
Индикатор воды на панели управления горит при подаче воды	1. Проверьте шланги подачи воды.	Проверьте нет ли проблем с подачей воды.
	2. Неисправен расходомер.	Свяжитесь с отделом послепродажного обслуживания.
	3. Неисправен заливочный клапан.	Свяжитесь с отделом послепродажного обслуживания.
Трескающийся шум во время работы машины	Разместит посуду в машине правильно. Возможно некоторые предметы задевают разбрызгиватели или соприкасаются друг с другом.	Разместите посуду в посудомоечной машине должным образом.
Посуда грязная	1. Посуда расположена друг на друге и не под наклоном.	См. правило расположения посуды в машине.
	2. Выбрана неверная программа мойки.	Выберите верную программу мойки.
	3. Использован не специализированный порошок или недостаточное количество порошка.	Используйте специализированный порошок и добавляйте достаточное количество.
	4. Фильтр установлен неправильно и остатки пищи застряли в нем.	Установите фильтр должным образом.
	5. Засорение разбрызгивателей.	Промойте внутреннюю часть разбрызгивателей.
	6. Разбрызгиватели заблокированы.	Проверьте, чтобы посуда не мешали вращению разбрызгивателей.
	7. К посуде прилипают остатки пищи	Замочите посуду перед загрузкой в посудомоечную машину.
	8. Отключение электроэнергии во время работы машины.	Повторно запустите программу мойки.
	9. Посуда грязная	Прежде чем положить посуду в машину, почистите ее проволочной мочалкой.
Вода остается в отстойнике, когда она отключена	1. Сливная труба расположена слишком высоко.	См. инструкцию по установке сливной трубы.
	2. Сливная труба зажата или пережата чем-то тяжелым.	Уберите тяжелый предмет и освободите трубу.
	3. Сливная труба разорвана.	Свяжитесь с отделом послепродажного обслуживания.
	4. Неисправен заливочный клапан.	Свяжитесь с отделом послепродажного обслуживания.

Если вышеуказанные решение не решают проблему, отключите электропитание и подачу воды к посудомоечной машине. Свяжитесь с отделом послепродажного обслуживания.

## Послепродажное обслуживание

### 1 Гарантийные требования

\*Предоставьте гарантийные талоны на приобретение продукции в течение гарантийного срока: Чек или серийный номер продукта.

\*Бесплатное гарантийное обслуживание в течение 12 месяцев на основании серийного номера продукта и даты отправки с завода.

\*Следующие условия не подпадают под бесплатное техническое обслуживание в течение гарантийного срока:

1. Повреждения по причине неправильного использования продукта и техобслуживания;
2. Отсутствие гарантийных талонов (счетов или серийного номера продукта), неразборчивые гарантийные талоны;
3. Ущерб, причиненный непреодолимыми стихийными бедствиями, (тайфуны, снежные заносы, град, землетрясения, селевые потоки и т.д.)
4. Ремонт неквалифицированными третьими сторонами.

### 2 Ремонтная ведомость

Периодичность технического обслуживания	Признак отказа	Ремонтная ведомость	Дата технического обслуживания	Подпись обслуживающего персонала
1				
2				
3				
4				
5				

Примечание: После проведения техобслуживания, технический персонал должен поставить отметку в ремонтной ведомости, чтобы оказать вам более качественные услуги в будущем.





1. Данное изделие не содержит опасных и запрещенных веществ. Соответствует требованиям положений Директивы ЕС об отходах электрического и электронного оборудования
2. Данное изделие произведено из высококачественных деталей и материалов, которые могут быть переработаны и повторно использованы.
3. Не следует выбрасывать ваше изделие вместе с бытовыми отходами по истечении его срока службы. Необходимо сдать его в пункт сбора для переработки отходов электрического и электронного оборудования.

Помогите защитить окружающую среду и природные источники путем переработки отработанных изделий.



**В целях безопасности детей перед утилизацией данного изделия необходимо отрезать электрический кабель, чтобы предотвратить его включение.**

### УПАКОВКА

Материалы упаковки устройства произведены из перерабатываемого материала в соответствии с нашим национальным законодательством. Не выбрасывайте упаковочные материалы вместе с бытовыми и иными отходами, сдавайте их в пункты сбора упаковочных материалов.

Страна происхождения - Китай

Изготовитель: "SERSIM DAYANIKLI TUKETIM MALLARI SANAYI VE TICARET KOLLEKTIF SIRKETI IBRAHIM VE MUSTAFA USTAOGLU" / "СЕРСИМ ДАЙАНЫКЛЫ ТЮКЕТИМ МАЛЛАРЫ САНАЙИ ВЕ ТИДЖАРЕТ КОЛЛЕКТИФ ШИРКЕТИ ИБРАХИМ ВЕ МУСТАФА УСТАОГЛУ". Адрес производства: " Foshan Best Electric Appliance And Technology Co., Ltd.", Block D6, Sonva Intelligent Manufa turing Technology Park, Lecong, Shunde,Foshan, Guangdong, P.R. China

Организация, уполномоченная на принятие претензий от покупателей в РФ:  
ООО «СИМПУС», ИНН 7717705825, ОГРН 1117746641891, Юридический/  
фактический адрес: Россия, 105318, Москва, Ткацкая ул., д.5, корп.7, этаж 2, тел.:  
8(495) 969-02-86.

Организация, уполномоченная на принятие претензий от покупателей в  
Казахстане: ТОО «Foreign Trade company», БИН 190940025588, Адрес: Республика  
Казахстан, г.Алматы, проспект Назарбаева, 65, 519 каб.

При возникновении гарантийного случая необходимо обращаться в  
авторизованные сервисные центры. Список авторизованных сервисных центров  
обслуживания в Вашем городе указан в данном руководстве по эксплуатации. Если  
в Вашем городе отсутствует авторизованный сервисный центр, Вам следует  
обратиться в магазин, где Вы приобрели товар. Получить информацию о  
сервисном обслуживании в Вашем городе Вы можете по телефонам:  
8-495-969-02-86, 8-495-969-02-87 (Россия) , 8 (771) 748 20 21 (Казахстан) и на  
сайте: /<http://simfershop.ru/>

Срок службы - 10 лет

Срок гарантии - 12 месяцев

Дата изготовления - 11.2022

